

AIR
SOLUTIONS

2026



Descoperă gama
**climatizatoarelor
rezidențiale**

ZEUS

Prezentare funcții



ZEUS ECO











ZEUS J-SMART











ZEUS M-PRO

SĂNĂTATE & PURIFICARE AER

Sterilizare UV				•
Sterilizare la 57°C		•	•	•
Funcție autocurățare		•	•	•
Filtru antibacterian			•	•
Filtru cu densitate ridicată			•	•
Filtru PM2.5			•	•
Filtre suplimentare de aer				•
Protecție anti-mucegai			•	•
Filtru lavabil		•	•	•

FUNCȚII INTELIGENTE & CONTROL

Autodiagnoză		•	•	•
Temporizator 24h		•	•	•
Display LED ascuns		•	•	•
Evacuare condens bilaterală		•	•	•
Modul Wi-Fi integrat		Wi-Fi Ready	•	•
Telecomandă wireless		•	•	•
Încălzire până la -35°C				•
Încălzire până la -25°C			•	
Încălzire până la -15°C		•		

Prezentare funcții



ZEUS ECO



ZEUS J-SMART



















ZEUS M-PRO

ECOLOGIE & EFICIENȚĂ

Refrigerant ecologic R32		•	•	•
Mod ECO		•	•	•
Consum în stand-by 0.3W		•	•	•

CONFORT & DISTRIBUȚIE AER

Distribuție aer 4D		•	•	•
Oscilare verticală automată		•	•	•
Oscilare orizontală automată		•	•	•
Funcție Anti-Cold-Air		•	•	•
Mod Sleep		•	•	•
Funcție I-FEEL		•	•	•
Mod Turbo		•	•	•
Mod Auto		•	•	•
Mod răcire		•	•	•
Mod încălzire		•	•	•
Funcție +8°C încălzire		•	•	•
Răcire / încălzire rapidă		•	•	•
Dezumidificare		•	•	•
Mod ventilație		•	•	•
Funcționare silențioasă		•	•	•
Instalare rapidă și ușoară		•	•	•
Funcție Micro-Breeze		•	•	•

Prezentare funcții



ZEUS ECO



ZEUS J-SMART



ZEUS M-PRO

TEHNOLOGIE & DURABILITATE

Tehnologie DC Inverter		•	•	•
Rezistență tavă condens unitate externă			•	•
Dezghețare inteligentă		•	•	•
Carcasă externă anticorozivă		•	•	•
Protecție Golden-Fin unitate externă		Blue-Fin	•	•
Protecție Golden-Fin unitate internă		Blue-Fin	•	•
Aripioare hidrofobe din aluminiu		•	•	•
Protecție Super EMC		•	•	•
Repornire automată		•	•	•

Ne rezervăm dreptul la erori în descrieri, aspect, funcții, parametri tehnici și desene dimensionale, rezultate din îmbunătățirea continuă a dispozitivelor noastre.



APARATUL DE
AER CONDIȚIONAT
ZEUS J-SMART



ZEUS

AIR SOLUTIONS

www.zeus-hvac.com

ECOLOGIE

R32 Refrigerant

Climatizoarele ZEUS utilizează agentul frigorific ecologic R32 – o soluție modernă și eficientă, cu impact redus asupra mediului. Comparativ cu refrigerantul R410A, R32 oferă performanțe energetice superioare și un potențial de încălzire globală considerabil mai redus.

În plus, acesta nu afectează stratul de ozon.

PROTEJĂM MEDIUL ÎNCONJURĂTOR

Ecologic

Refrigerantul R32 are un potențial redus de încălzire globală (GWP) de doar 675. Comparativ cu R410A, care are un GWP de 2088, impactul asupra mediului este de aproximativ trei ori mai mic. De asemenea, R32 nu afectează stratul de ozon și poate fi reciclat datorită compoziției sale monocomponente.



R32 REFRIGERANT

Eficiență ridicată

Datorită proprietăților sale termodinamice, refrigerantul R32 este mai eficient decât R410A. Sistemele de climatizare necesită cu aproximativ 30% mai puțin agent frigorific, iar eficiența energetică a echipamentului poate crește cu până la 10%.

Siguranță

Refrigerantul R32 are un nivel redus de toxicitate, oferind un grad ridicat de siguranță în utilizare.



CONFORT

Sistem inteligent de distribuție a aerului

Climatizoarele ZEUS sunt proiectate pentru a reduce efectul curenților direcți de aer și pentru a oferi un nivel superior de confort. Datorită tehnologiei inovatoare cu micro-perforații și lamelelor special concepute, aerul este distribuit uniform și delicat, fără a crea disconfort.

Tehnologie avansată cu micro-perforații

Pentru un confort optim al fluxului de aer, unitățile sunt proiectate cu un sistem special de distribuție care elimină senzația de curent direct. Tehnologia utilizează mii de micro-perforații ce dispersează aerul într-un flux fin și uniform, asigurând confort termic și control precis al temperaturii.

SISTEM INTELIGENT DE DISTRIBUȚIE A AERULUI

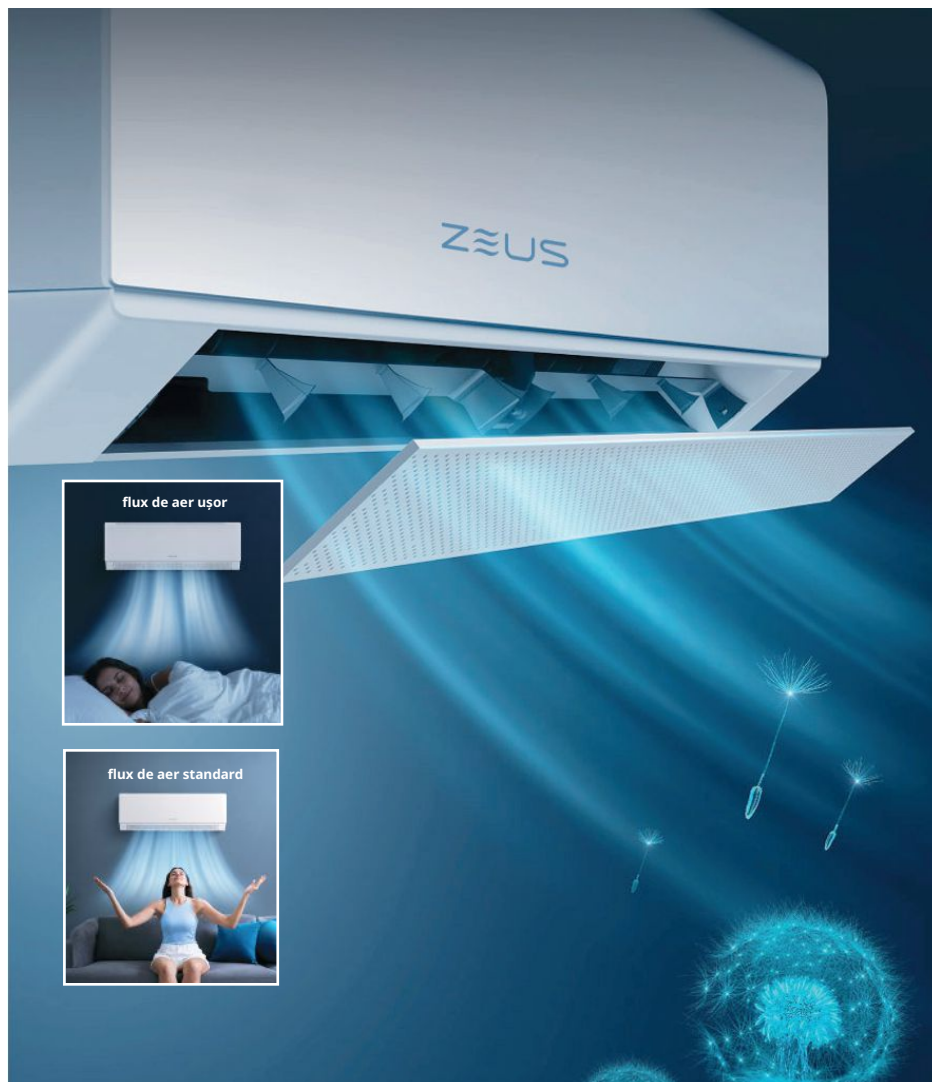

Funcție Triple Deflector

Seria ZEUS M-PRO utilizează o soluție inovatoare care combină lamele duale și panoul cu micro-perforații într-un singur sistem. Suprafața extinsă de dispersie permite distribuirea unui flux de aer delicat și uniform în întreaga încăpere.



Distribuție superioară a aerului

Direcționarea fluxului de aer către tavan și pereți asigură distribuirea uniformă a temperaturii și confort optim în întreaga încăpere.



Efect de încălzire similar pardoselii încălzite

Direcționarea fluxului de aer în jos permite distribuirea uniformă a aerului cald în întreaga cameră, oferind o senzație similară sistemelor de încălzire prin pardoseală.

DISTRIBUȚIE AER 4D & DEZUMIDIFICARE



Distribuție aer 4D & dezumidificare

Distribuție aer 4D

Lamelele unității interioare se mișcă automat atât pe verticală, cât și pe orizontală, direct din telecomandă sau aplicație, asigurând distribuția uniformă a aerului în toate direcțiile pentru un nivel maxim de confort.



Mod dezumidificare

Confort sport

În modul de dezumidificare, climatizatorul reduce nivelul umidității din încăpere până la valoarea optimă, ajustând automat temperatura și fluxul de aer pentru cele mai bune rezultate. Funcția contribuie la prevenirea apariției mucegaiului și a altor impurități din aer.



Funcție încălzire +8°C

Menținerea unei temperaturi constante de +8°C în modul încălzire protejează încăperea împotriva înghețului și creează condiții ideale pentru plante, animale de companie sau spații nelocuite temporar.

FUNȚII INTELIGENTE



Funcție autodiagnoză

Sistemul monitorizează permanent funcționarea aparatului și detectează automat eventualele erori sau defecțiuni. În cazul apariției unei probleme, pe display-ul unității interioare sau pe controler este afișat un cod de eroare, facilitând diagnosticarea rapidă și intervenția service-ului tehnic.

CONTROL ȘI DIAGNOSTICARE



Telecomandă wireless

Operare simplă
și intuitivă

Telecomanda wireless permite controlul rapid și comod al climatizatorului: pornire/oprire, selectarea modurilor de funcționare, reglarea temperaturii, controlul vitezei ventilatorului și direcționarea fluxului de aer.



LED Display

Vizibil doar când
aparatul este pornit

Climatizoarele ZEUS sunt echipate cu un display LED modern integrat în panoul frontal, care afișează discret parametrii de funcționare. Atunci când aparatul este oprit, display-ul devine complet invizibil.

De asemenea, afișajul poate fi dezactivat din telecomandă pentru un confort sporit pe timpul nopții.

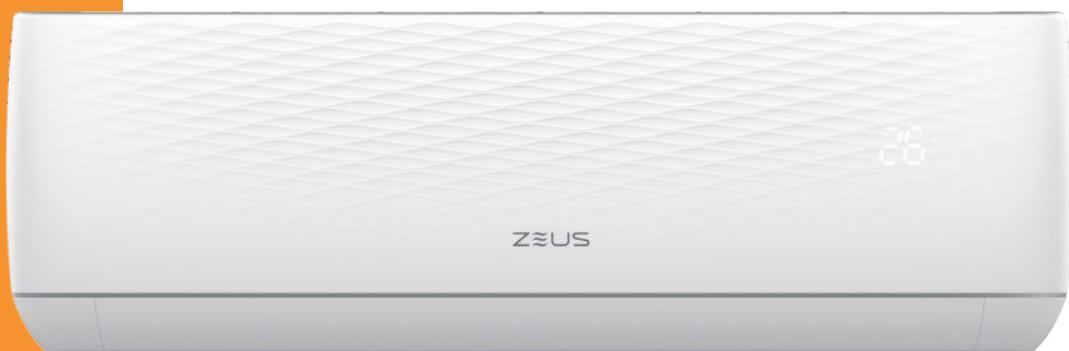



Modul Wi-Fi 2.0 integrat

Control rapid, simplu și convenabil de oriunde din lume.

Aplicația **AC-Freedom**

Pentru controlul climatizatorului prin Wi-Fi este necesară instalarea aplicației AC Freedom pe dispozitivul mobil. Aplicația permite gestionarea mai multor unități simultan și salvarea setărilor individuale pentru fiecare aparat: mod de funcționare, temperatură, viteză ventilator și direcția fluxului de aer. Interfața intuitivă și ușor de utilizat oferă confort maxim în controlul climatizatorului.

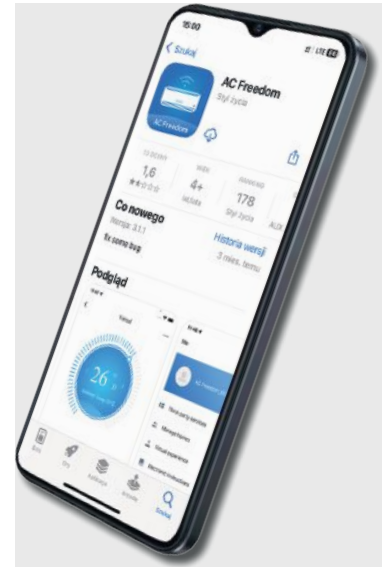

Încălzire până la -35°C

Funcția de încălzire la temperaturi exterioare de până la -35°C permite utilizarea eficientă a climatizatorului chiar și în condiții severe de iarnă. Sistemul asigură menținerea confortului termic și la temperaturi exterioare foarte scăzute.

- Încălzirea la -35°C este disponibilă pentru seria ZEUS M-PRO.
- Încălzirea la -25°C este disponibilă pentru seriile ZEUS J-SMART.
- Încălzirea la -15°C este disponibilă pentru seria ZEUS ECO.

ÎNCĂLZIRE EFICIENTĂ



CONFORT



Funcție Anti-Cold-Air

Protecție împotriva curenților reci

În modul încălzire, ventilatorul unității interioare pornește treptat la viteză redusă pentru a preveni suflarea aerului rece în încăpere și pentru a asigura confort termic imediat după pornire.

PRECIZIA FLUXULUI DE AER



Funcție I-FEEL

Citire inteligentă a temperaturii

Funcția inteligentă „I FEEL” măsoară temperatura direct în zona telecomenzii și ajustează automat fluxul de aer și parametrii de funcționare în funcție de condițiile reale din încăpere. Astfel se obține un confort optim cu un consum redus de energie.



Mod Sleep

În timpul funcționării în modul Sleep, climatizatorul ajustează automat temperatura pentru un confort maxim pe timpul nopții. În primele ore de funcționare, temperatura este modificată gradual pentru a crea condiții ideale de odihnă, după care aparatul menține temperatura optimă și funcționează la un nivel redus de zgomot.



INSTALARE RAPIDĂ & UȘOARĂ

Montaj simplificat

Panoul frontal și partea inferioară a carcasei sunt prevăzute cu sisteme speciale de prindere care facilitează instalarea și demontarea unității. Acest design reduce timpul de montaj și simplifică intervențiile de service. Construcția special proiectată permite fixarea rapidă și precisă a unității, pentru o instalare eficientă și sigură.



Suport metalic cu nivelă integrată
Marcajele speciale și nivela încorporată permit poziționarea rapidă și precisă a unității în timpul instalării.

Panou inferior detașabil
Sistemul cu demontare rapidă facilitează instalarea și accesul pentru operațiunile de service.

Suport posterior optimizat
Construcția suportului posterior permite o instalare mai simplă, rapidă și sigură a unității interioare.

Instalare rapidă și ușoară

Montaj simplificat

Panoul frontal și partea inferioară a carcasei sunt prevăzute cu sisteme speciale de prindere care facilitează instalarea și demontarea unității. Acest design reduce timpul de montaj și simplifică intervențiile de service.

Construcția special proiectată permite fixarea rapidă și precisă a unității atât pe orizontală, cât și pe verticală, pentru o instalare eficientă și sigură.



Instalare realizată de o singură persoană



Timp de instalare redus cu până la 50%



TEHNOLOGIE

DC INVERTER Tehnologie Inverter

Compresor de înalță performanță

Compresorul rotativ inverter utilizat în climatizoarele ZEUS asigură funcționare fiabilă și eficientă, oferind consum redus de energie și nivel minim de zgomot. Materialele premium și tehnologia avansată contribuie la o durată de viață extinsă și performanțe stabile în timp.

Compresoarele sunt echipate cu pre-încălzire inteligentă prin inducție magnetică, ceea ce reduce timpul de așteptare cu 50% (pornește 2x mai rapid în regim de încălzire).



Rezistență electrică pentru tava de condens

Protecție eficientă în sezonul rece

Rezistența electrică de ultimă generație previne acumularea zăpezii și formarea gheții în unitatea externă, asigurând funcționare corectă chiar și în condiții climatice extreme.





Protecție Golden-Fin pentru schimbătorul de căldură

Durată de viață extinsă și protecție anticorozivă

Suprafețele schimbătorului de căldură ale unităților interioare și exterioare sunt acoperite cu un strat special Golden-Fin, care previne dezvoltarea bacteriilor, îmbunătățește eficiența transferului termic și oferă rezistență superioară la oxidare și coroziune.



Această protecție se aplică unităților interioare și exterioare din seriile ZEUS J-SMART și ZEUS M-PRO. Seria ZEUS ECO este echipată cu schimbătoare de căldură cu protecție Blue-Fin.



Dezghețare inteligentă

Eficiență ridicată în modul încălzire

Sistemul activează funcția de dezghețare doar atunci când este necesar și exact pentru perioada optimă, reducând pierderile de energie și îmbunătățind performanța încălzirii la temperaturi exterioare scăzute.



Carcasă externă anticorozivă

Protecție și aspect premium

Carcasa unității externe este protejată prin straturi speciale rezistente la umezeală, praf și coroziune, menținând atât durabilitatea, cât și aspectul estetic al echipamentului pentru o perioadă îndelungată.



Tehnologie:
Climatizoare ZEUS
Control inteligent prin Wi-Fi

Control prin Wi-Fi

ZEUS



Control de la distanță prin aplicația de pe smartphone, indiferent unde te afli.



Funcția „Multi-Management” permite administrarea simultană a mai multor climatizoare.



Funcția de autocurățare poate fi activată de la distanță în orice moment.



Sistemul poate transmite automat notificări privind eventuale erori sau defecțiuni.



Activarea sau dezactivarea de la distanță a funcției „Sleep Mode” pentru confort optim pe timpul nopții.

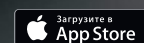

Controlează climatul din locuința ta din orice loc, prin doar câteva atingeri.

Inginerii ZEUS implementează constant tehnologii inovatoare pentru a transforma confortul inteligent într-o funcție accesibilă și ușor de utilizat. Climatizoarele ZEUS sunt echipate cu un sistem modern de control la distanță prin rețea Wi-Fi, care permite gestionarea aparatului rapid și simplu, direct din aplicația mobilă, oriunde te-ai afla.

WiFi
READY

La seriile ZEUS J-SMART și ZEUS M-PRO modul Wi-Fi este integrat, oferind control complet direct din aplicația mobilă. Pentru seria ZEUS ECO, conectivitatea Wi-Fi este disponibilă opțional, putând fi adăugată atât la momentul achiziției, cât și ulterior. Astfel, vă puteți bucura de confort și control inteligent oriunde v-ați afla.

1.0

Modulul Wi-Fi de prima generație permite controlul climatizatorului prin internet. Instalarea și configurarea modulului pot fi efectuate de către serviciul tehnic autorizat ZEUS, la solicitarea clientului.

2.0

Noua generație de module Wi-Fi permite controlul complet al climatizatorului prin internet, cu instalare rapidă direct prin port USB. Nu necesită intervenția service-ului tehnic.



Sistem multietapizat de filtrare a aerului ZEUS

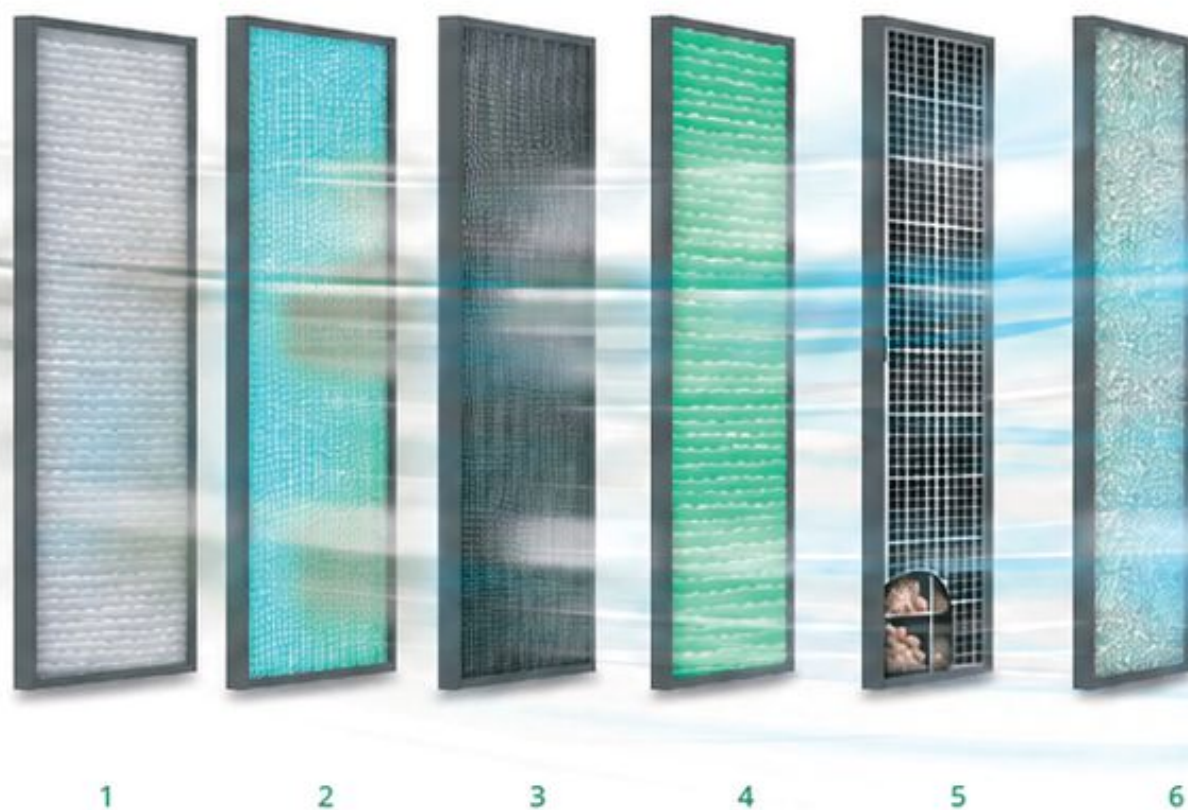

-99%

Sistemul avansat de filtrare ZEUS elimină până la 99% dintre impuritățile din aer, contribuind la un climat interior mai sănătos și mai confortabil. Aerul este purificat eficient și îmbogățit cu ioni de argint și Vitamina C pentru un plus de prospețime și protecție.

Inginerii ZEUS au dezvoltat un sistem modern de filtrare în mai multe etape, conceput pentru a oferi un nivel superior de purificare a aerului. Spre deosebire de filtrele convenționale, acest sistem neutralizează eficient praful, bacteriile, virusurile, sporii de mușci și diverși alergeni. În plus, aerul este îmbogățit cu elemente benefice pentru confort și sănătate, contribuind la menținerea unui mediu interior curat și plăcut.

BIO

Filtrul antibacterian BIO, cu enzime biologice speciale, captează și neutralizează bacteriile și formațiunile fungice.

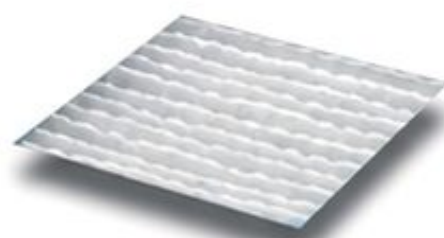

PM 2.5

Filtrul de înaltă eficiență PM2.5 contribuie la eliminarea particulelor fine și la îmbunătățirea calității aerului din încăpere.

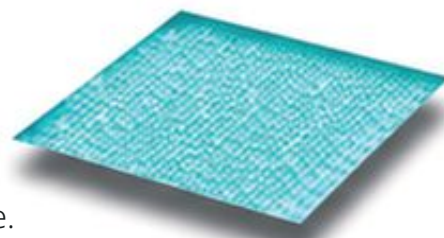

CARBON

Filtrul cu carbon activ și efect ionizant absoarbe microparticulele de praf și mirosurile neplăcute, contribuind la eliminarea bacteriilor.



C

Filtrul cu **Vitamina C** îmbogățește aerul cu particule benefice pentru o senzație mai plăcută și mai sănătoasă în timpul respirației.

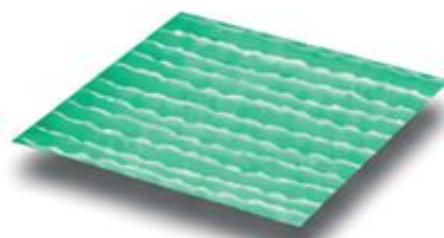

CH₂O

Filtrul anti-formaldehidă neutralizează gazele nocive și compușii organici volatili, transformând formaldehida în componente sigure.



AG

Filtrul cu ioni de argint oferă protecție antibacteriană avansată și contribuie la distrugerea eficientă a bacteriilor și virusurilor.

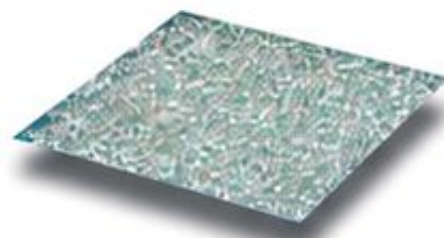

APARATUL DE AER CONDITIONAT ZEUS ECO



SERIA ZEUS ECO

Confort inteligent și eficiență pentru fiecare zi

Wi-Fi Ready

Control inteligent prin aplicație mobilă, de oriunde te-ai afla.

R32

Agent frigorific ecologic cu impact redus asupra mediului și eficiență energetică superioară.

A++
A+++

Eficiență energetică ridicată pentru consum redus și economii pe termen lung.

-15°C

Funcționare fiabilă în regim de încălzire la temperaturi exterioare de până la -15°C.



★ Avantaje principale

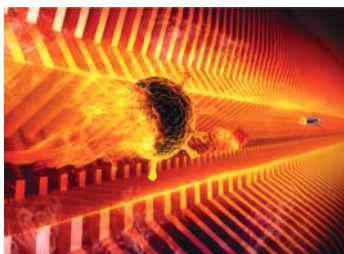

Sistemul de sterilizare UV utilizează o temperatură de până la 57°C pentru a elimina până la 99,9% din bacterii și virusuri, contribuind la crearea unui mediu interior mai sănătos și mai sigur pentru întreaga familie.



Sistemul de autodiagnoză monitorizează permanent funcționarea aparatului și identifică automat eventualele erori sau anomalii. În cazul unei defecțiuni, codul de eroare este afișat pe display, facilitând diagnosticarea rapidă și reducând timpul necesar intervențiilor de service.



Cu un coeficient sezonier de eficiență la răcire de până la SEER 6,8, ZEUS ECO oferă performanțe ridicate și consum optimizat de energie pe întreaga perioadă de utilizare.



ZEUS ECO menține performanțe stabile în regim de încălzire la temperaturi exterioare de până la -15°C. Tehnologia Inverter optimizează funcționarea compresorului pentru a asigura confort termic constant și consum redus de energie chiar și în condiții de iarnă.

📝 Funcționalitate și confort

ZEUS ECO îmbină designul modern cu tehnologiile esențiale pentru confortul zilnic, oferind o experiență de climatizare eficientă și fiabilă pe tot parcursul anului. Dotat cu tehnologie DC Inverter, sterilizare UV și agent frigorific R32, aparatul asigură performanțe ridicate, consum redus de energie și un aer mai curat în locuință.

Funcțiile inteligente precum Wi-Fi Ready, I-FEEL, Sleep și Turbo optimizează automat funcționarea pentru a menține temperatura ideală în orice moment. Distribuția uniformă a aerului, nivelul redus de zgomot și eficiența energetică A++/A+++ fac din ZEUS ECO alegerea ideală pentru utilizatorii care caută confort, economie și tehnologie modernă într-un singur produs.



Specificații tehnice ZEUS ECO

PARAMETRI TEHNICI	U.M.	ZEUS ECO 12000 BTU	ZEUS ECO 18000 BTU	ZEUS ECO 24000 BTU
		ZEUS12ECO	ZEUS18ECO	ZEUS24ECO
Tensiune de alimentare	V	220-240	220-240	220-240
Frecvență nominală	Hz	50	50	50
Consum anual de energie pentru încălzire	kWh/an	933	1158	1859
Capacitate nominală de răcire	kW	3,5 (0,8-3,8)	5,3 (1,3-5,7)	7,2 (1,8-7,3)
Capacitate nominală de încălzire	kW	3,8 (1,0-4,1)	5,3 (1,3-5,5)	7,2 (1,8-7,4)
Putere absorbită în regim de răcire	kW	1,18 (0,1-1,4)	1,65 (0,29-2,1)	2,3 (0,3-3,4)
Putere absorbită în regim de încălzire	kW	1,12 (0,3-1,4)	1,47 (0,25-1,8)	2,3 (0,3-3,4)
Capacitate de dezumidificare	l/h	1,7	2,5	3,1
SEER	-	6,2	6,8	6,1
Clasă de eficiență energetică la răcire	-	A++	A++	A++
SCOP	-	5,1	5,2	5,1
Clasă de eficiență energetică la încălzire	-	A+++	A+++	A+++
Curent maxim absorbit	A	9,5	12	16
Putere maximă absorbită	kW	1,9	2,4	3,4
Presiune maximă de refulare	MPa	4,3	4,3	4,3
Presiune maximă de aspirație	MPa	2,5	2,5	2,5
Agent frigorific	-	R32	R32	R32
Încărcare agent frigorific	kg	0,54	0,82	1,30
Debit de aer al unității interioare	m ³ /h	600	850	1300
Debit de aer al unității exterioare	m ³ /h	2200	2600	3570
Greutate netă unitate exterioară	kg	21	27	31,5
Dimensiune racorduri frigorifice (lichid/gaz)	inch	1/4"-3/8"	1/4"-1/2"	1/4"-5/8"
Marcă compresor	-	GMCC	GMCC	GMCC
Clasa de protecție electrică a unității interioare	-	Clasa I	Clasa I	Clasa I
Clasa de protecție la apă a unității exterioare	-	IPX4	IPX4	IPX4
Lungime maximă traseu frigorific	m	20	20	25
Diferență maximă de nivel	m	10	10	15
Cantitate suplimentară agent frigorific	g/m	20	20	30
Lungime traseu inclusă în preîncărcare	m	5	5	5
Domeniu de funcționare în regim de răcire	°C	-15 ~ +48	-15 ~ +48	-15 ~ +49
Domeniu de funcționare în regim de încălzire	°C	-15 ~ +32	-15 ~ +32	-15 ~ +32

Seria ZEUS ECO

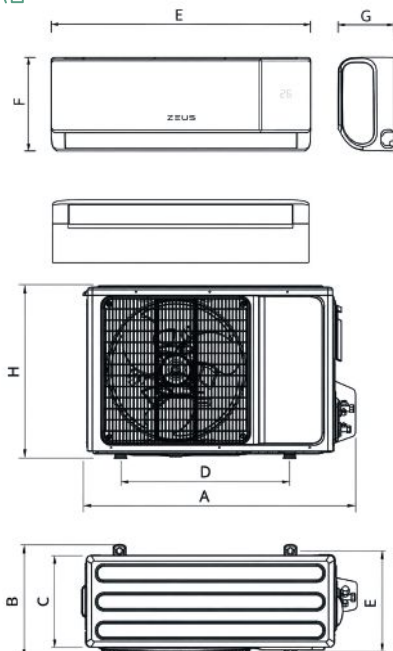

Unitatea internă

Model	E, mm	F, mm	G, mm	Ø țevă lichid	Ø țevă gaz	Max. L, m	ΔH, m
ZEUS ECO 12000 BTU	792	292	201	1/4"	3/8"	20	10
ZEUS ECO 18000 BTU	940	316	224	1/4"	1/2"	20	10
ZEUS ECO 24000 BTU	1132	330	232	1/4"	5/8"	25	15

Unitatea externă

Model	A, mm	E, mm	H, mm	Greutate, kg
ZEUS ECO 12000 BTU	708	258	530	21
ZEUS ECO 18000 BTU	785	281	548	27
ZEUS ECO 24000 BTU	823	302	655	31,5

SERIA ZEUS J-SMART

Confort premium, aer mai curat și control inteligent pentru fiecare zi

Wi-Fi Integrat

Control de oriunde, direct din telefon.

Distribuție

4D

a aerului

Confort uniform în fiecare colț al încăperii.

57°C

sterilizare

Elimină bacteriile și impuritățile din unitate.

-25°C

Confort garantat chiar și în iernile severe.



Avantaje principale



Construit pentru utilizare intensivă, ZEUS J-SMART dispune de protecție Golden-Fin, carcasă anticorozivă, dezghețare inteligentă și funcționare eficientă la temperaturi exterioare de până la -25°C.



Prin autocurățarea la 57°C, climatizatorul igienizează schimbătorul de căldură și reduce dezvoltarea bacteriilor și a mușgaiului, pentru un aer mai curat zi de zi.



Control inteligent prin Wi-Fi și I-FEEL. Gestionezi temperatura de la distanță, iar aparatul adaptează automat funcționarea în funcție de temperatura reală din jurul utilizatorului.



Tehnologia DC Inverter, agentul frigorific R32 și consumul de doar 0,3W în stand-by contribuie la economii de energie pe termen lung.

Funcționalitate și confort

ZEUS J-SMART este conceput pentru utilizatorii care își doresc mai mult decât răcire și încălzire. Datorită tehnologiei DC Inverter, controlului Wi-Fi integrat, funcției I-FEEL și distribuției inteligente 4D a aerului, aparatul menține permanent temperatura optimă în întreaga încăpere, cu un consum redus de energie. Sistemul avansat de purificare, care include sterilizare UV, autocurățarea la 57°C, filtru PM2.5 și filtre antibacteriene, contribuie la un aer mai curat și mai sănătos pentru întreaga familie.

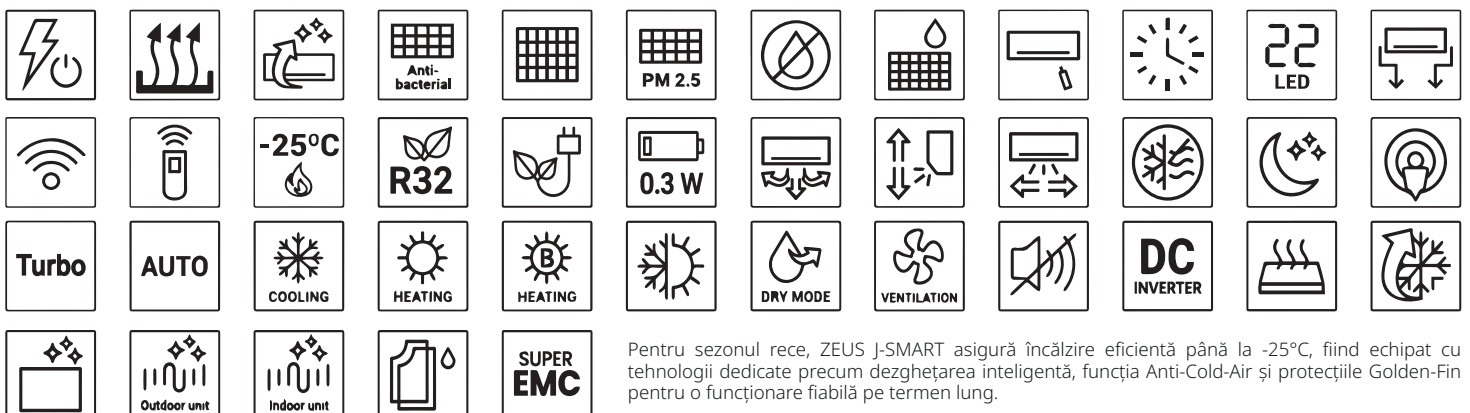

Pentru sezonul rece, ZEUS J-SMART asigură încălzire eficientă până la -25°C, fiind echipat cu tehnologii dedicate precum dezghețarea inteligentă, funcția Anti-Cold-Air și protecțiile Golden-Fin pentru o funcționare fiabilă pe termen lung.

Specificații tehnice ZEUS J-SMART

PARAMETRI TEHNICI	U.M.	ZEUS J-SMART	ZEUS J-SMART	ZEUS J-SMART	ZEUS J-SMART
		9000 BTU ZEUS09JS0	12000 BTU ZEUS12JS0	18000 BTU ZEUS18JS0	24000 BTU ZEUS24JS0
Tensiune de alimentare	V	220-240	220-240	220-240	220-240
Frecvență nominală	Hz	50	50	50	50
Consum anual de energie pentru încălzire	kWh/an	934	934	1158	1647
Capacitate nominală de răcire	kW	2,7 (0,6-4,0)	3,5 (0,8-4,1)	5,3 (1,3-5,7)	7,2 (1,8-7,4)
Capacitate nominală de încălzire	kW	3,0 (0,8-4,2)	3,8 (1,0-4,2)	5,3 (1,3-5,5)	7,2 (1,8-7,4)
Putere absorbită în regim de răcire	kW	0,82	1,18	1,65	2,3
Putere absorbită în regim de încălzire	kW	0,80	1,10	1,47	2,3
Capacitate de dezumidificare	l/h	1,3	1,0	2,5	2,63
SEER	-	6,2	6,2	6,8	6,1
Clasă de eficiență energetică la răcire	-	A++	A++	A++	A++
SCOP	-	5,1	5,1	5,2	5,1
Clasă de eficiență energetică la încălzire	-	A+++	A+++	A+++	A+++
Curent maxim absorbit	A	9,5	9,5	12	18
Putere maximă absorbită	kW	1,8	1,9	2,5	3,4
Presiune maximă de refulare	MPa	4,3	4,3	4,3	4,3
Presiune maximă de aspirație	MPa	2,5	2,5	2,5	2,5
Agent frigorific	-	R32	R32	R32	R32
Încărcare agent frigorific	kg	0,55	0,56	0,85	1,30
Debit de aer al unității interioare	m ³ /h	600	600	850	1300
Debit de aer al unității exterioare	m ³ /h	2300	1800	2600	3570
Greutate netă unitate exterioară	kg	21,5	21,5	27	32
Dimensiune racorduri frigorifice (lichid/gaz)	inch	1/4"-3/8"	1/4"-3/8"	1/4"-1/2"	1/4"-5/8"
Marcă compresor	-	GMCC	GMCC	SANYO	GMCC
Clasa de protecție electrică a unității interioare	-	Clasa I	Clasa I	Clasa I	Clasa I
Clasa de protecție la apă a unității exterioare	-	IPX4	IPX4	IPX4	IPX4
Lungime maximă traseu frigorific	m	20	20	20	25
Diferență maximă de nivel	m	10	10	10	15
Cantitate suplimentară agent frigorific	g/m	20	20	20	30
Lungime traseu inclusă în preîncărcare	m	5	5	5	5
Domeniu de funcționare în regim de răcire	°C	-15 ~ +49	-15 ~ +48	-15 ~ +49	-15 ~ +48
Domeniu de funcționare în regim de încălzire	°C	-25 ~ +32	-25 ~ +32	-25 ~ +32	-25 ~ +32

Seria ZEUS J-SMART

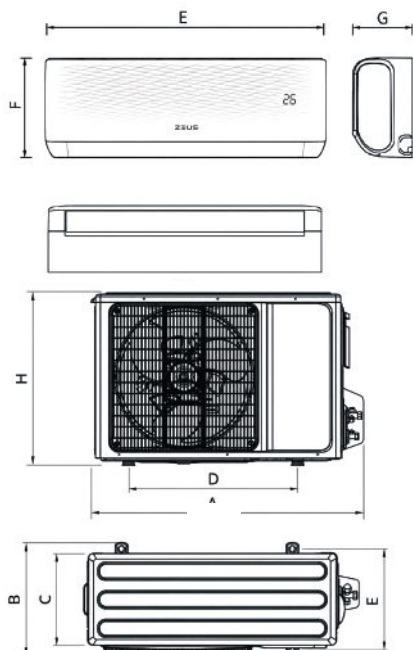

Unitatea internă

Model	E, mm	F, mm	G, mm	Ø țevă lichid	Ø țevă gaz	Max. L, m	ΔH, m
ZEUS J-SMART 9000 BTU	792	292	201	1/4"	3/8"	20	10
ZEUS J-SMART 12000 BTU	792	292	201	1/4"	3/8"	20	10
ZEUS J-SMART 18000 BTU	940	316	224	1/4"	1/2"	20	10
ZEUS J-SMART 24000 BTU	1132	330	232	1/4"	5/8"	25	15

Unitatea externă

Model	A, mm	E, mm	H, mm	Greutate, kg
ZEUS J-SMART 9000 BTU	705	279	530	21,5
ZEUS J-SMART 12000 BTU	708	258	530	21,5
ZEUS J-SMART 18000 BTU	785	300	555	27
ZEUS J-SMART 24000 BTU	823	302	655	32

⚙️ Specificații tehnice ZEUS M-PRO

PARAMETRI TEHNICI	U.M.	ZEUS M-PRO 9000 BTU	ZEUS M-PRO 12000 BTU	ZEUS M-PRO 18000 BTU	ZEUS M-PRO 24000 BTU
		ZEUS09MPO	ZEUS12MPO	ZEUS18MPO	ZEUS24MPO
Tensiune de alimentare	V	220-240	220-240	220-240	220-240
Frecvență nominală	Hz	50	50	50	50
Consum anual de energie pentru încălzire	kWh/an	617	866	1303	1763
Capacitate nominală de răcire	kW	2,7 (0,6-4,0)	3,5 (0,65-4,1)	5,4 (1,3-5,9)	7,2 (1,8-7,4)
Capacitate nominală de încălzire	kW	3,3 (0,8-4,2)	4,2 (0,93-4,2)	5,8 (1,3-6,1)	7,3 (1,8-8,0)
Putere absorbită în regim de răcire	kW	0,72	0,87	1,43	1,70
Putere absorbită în regim de încălzire	kW	0,80	1,06	1,33	2,30
Capacitate de dezumidificare	l/h	1,3	1,7	2,5	3,1
SEER	-	8,7	8,7	8,7	8,7
Clasă de eficiență energetică la răcire	-	A+++	A+++	A+++	A+++
SCOP	-	5,9	5,5	5,8	5,4
Clasă de eficiență energetică la încălzire	-	A+++	A+++	A+++	A+++
Curent maxim absorbit	A	9	9	12	16
Putere maximă absorbită	kW	1,5	1,6	2,4	3,2
Presiune maximă de refulare	MPa	4,3	4,3	4,3	4,3
Presiune maximă de aspirație	MPa	2,5	2,5	2,5	2,5
Agent frigorific	-	R32	R32	R32	R32
Încărcare agent frigorific	kg	0,55	0,60	1,03	1,20
Debit de aer al unității interioare	m ³ /h	650	700	1000	1300
Debit de aer al unității exterioare	m ³ /h	1800	2300	2800	4900
Greutate netă unitate exterioară	kg	22,5	24,5	28,5	41
Dimensiune racorduri frigorifice (lichid/gaz)	inch	1/4"-3/8"	1/4"-3/8"	1/4"-1/2"	1/4"-5/8"
Marcă compresor	-	GMCC	GMCC	SANYO	GMCC
Clasa de protecție electrică a unității interioare	-	Clasa I	Clasa I	Clasa I	Clasa I
Clasa de protecție la apă a unității exterioare	-	IPX4	IPX4	IPX4	IPX4
Lungime maximă traseu frigorific	m	20	20	20	25
Diferență maximă de nivel	m	10	10	10	15
Cantitate suplimentară agent frigorific	g/m	20	20	20	30
Lungime traseu inclusă în preîncărcare	m	5	5	5	5
Domeniu de funcționare în regim de răcire	°C	-15 ~ +53	-15 ~ +53	-15 ~ +53	-15 ~ +53
Domeniu de funcționare în regim de încălzire	°C	-35 ~ +32	-35 ~ +32	-35 ~ +32	-35 ~ +32

📏 Seria ZEUS M-PRO

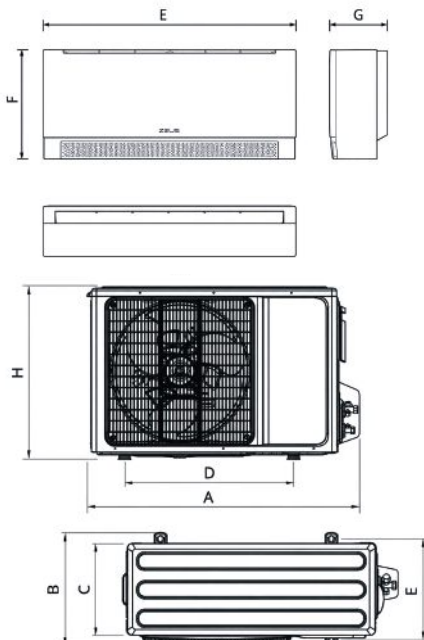

Unitatea internă

Model	E, mm	F, mm	G, mm	Ø țeavă lichid	Ø țeavă gaz	Max. L, m	ΔH, m
ZEUS M-PRO 9000 BTU	768	299	201	1/4"	3/8"	20	10
ZEUS M-PRO 12000 BTU	827	299	201	1/4"	3/8"	20	10
ZEUS M-PRO 18000 BTU	1140	332	230	1/4"	1/2"	20	10
ZEUS M-PRO 24000 BTU	1140	332	230	1/4"	5/8"	25	15

Unitatea externă

Model	A, mm	E, mm	H, mm	Greutate, kg
ZEUS M-PRO 9000 BTU	708	258	530	22,5
ZEUS M-PRO 12000 BTU	705	280	530	24,5
ZEUS M-PRO 18000 BTU	785	281	548	28,5
ZEUS M-PRO 24000 BTU	890	319	695	41

APARATUL DE AER CONDITIONAT ZEUS M-PRO



SERIA ZEUS M-PRO

Putere, eficiență și control inteligent la cel mai înalt nivel

Wi-Fi Integrat

Control inteligent de oriunde, direct din telefon.

MICRO-Breeze

Flux de aer 4D + Confort uniform, fără curenți de aer deranjați.

UV sterilizare

+Purificare avansată
Aer mai curat și mai sănătos pentru întreaga familie.

-35°C

Confort garantat chiar și în cele mai reci zile de iarnă.



☆ Avantaje principale



ZEUS M-PRO este proiectat pentru climatizare premium în orice sezon, asigurând încălzire stabilă chiar și în condiții de iarnă severă. O alegere ideală pentru utilizatorii care caută confort fără compromisuri.



Echiptat cu sterilizare UV, sterilizare la 57°C, filtre suplimentare de aer și protecție anti-mucegai, M-PRO contribuie la menținerea unui mediu interior mai curat și mai sigur.



Distribuția inteligentă 4D și funcția Micro-Breeze asigură o circulație uniformă și delicată a aerului, eliminând senzația neplăcută de suflare directă.



Tehnologia DC Inverter, agentul frigorific R32 și consumul de doar 0,3W în stand-by contribuie la economii de energie pe termen lung.

🔧 Funcționalitate și confort

ZEUS M-PRO reprezintă vârful de gamă al seriei ZEUS, conceput pentru utilizatorii care își doresc performanță maximă, confort premium și tehnologii avansate de purificare a aerului. Echiptat cu încălzire eficientă până la -35°C, tehnologie DC Inverter, control Wi-Fi integrat și distribuție inteligentă 4D a aerului, aparatul oferă climatizare optimă în orice anotimp și în orice tip de spațiu. Sistemul complet de purificare include sterilizare UV, autocurățare la 57°C, filtru PM2.5, filtre suplimentare de aer și protecție anti-mucegai, contribuind la reducerea impurităților și la menținerea unui aer mai curat în locuință.

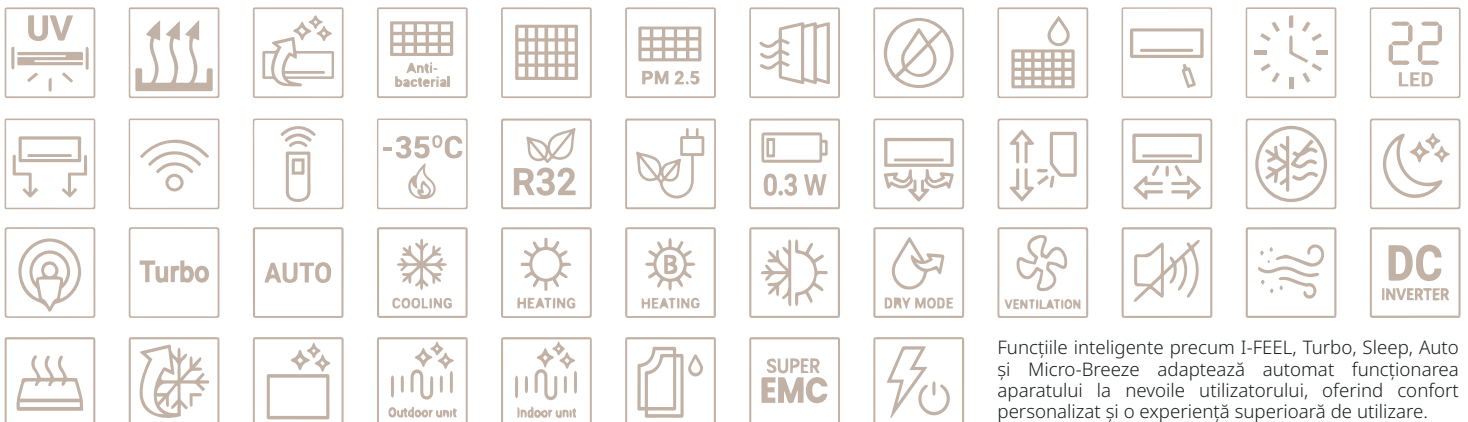



Mai mult decât climatizare. O stare de bine.

ZEUS ECO • ZEUS J-SMART • ZEUS M-PRO

Alege modelul potrivit și bucură-te de confort inteligent în fiecare zi.

www.zeus-hvac.com

ZEUS

AIR SOLUTIONS



Confort pentru astăzi. Responsabilitate pentru mâine.